



Servisní sklad

SERVISNÍ SKLAD
WHOLESALE WAREHOUSE
MAGAZYN
ОПТОВЫЙ СКЛАД

 **Rubena**

Always Innovation

TRADICE / KVALITA / SPOLEHLIVOST

TRADITION / QUALITY / RELIABILITY

TRADYCJA / JAKOŚĆ / NIEZAWODNOŚĆ

ТРАДИЦИЯ / КАЧЕСТВО / НАДЕЖНОСТЬ

TRADICE / KVALITA / SPOLEHLIVOST

Přední evropský výrobce gumárenské produkce se 100letou tradicí. Spolehlivost a vysoká kvalita vyráběné produkce odpovídá mezinárodním standardům certifikovaným společností SGS Zurich.

TRADITION / QUALITY / RELIABILITY

Leading European rubber manufacturer with 100-year tradition. Reliability and top quality of our products conform to international standards certified by SGS Zurich.

TRADYCJA / JAKOŚĆ / NIEZAWODNOŚĆ

Poprzedni producent europejski wyrobów gumowych, który posiada prawie stuletnie doświadczenie. Niezawodność i wysoka jakość odpowiada certyfikatom międzynarodowym od firma SGS Zurich.

ТРАДИЦИЯ / КАЧЕСТВО / НАДЕЖНОСТЬ

Известный европейский производитель резиновых изделий со 100-летней традицией. Надежность и высокое качество выпускаемой продукции соответствует международным стандартам, сертифицированным обществом SGS Zurich.



Hradec Králové



Náchod



Velké Poříčí

O-KROUŽKY

O-RINGS

O-RINGI - PIERŚCIENIE

КОЛЬЦА УПЛОТНИТЕЛЬНЫЕ КРУГЛОГО СЕЧЕНИЯ

O-KROUŽKY

V naší nabídce těsniv jsou i základní těsnicí prvky O-kroužky podle norem ČSN, DIN, ISO, ASTM a dalších. Jsou konstruovány pro statické i dynamické aplikace. Mezi použité materiály, ze kterých jsou O-kroužky vyrobeny, patří NBR, MVQ, AU, FPM či EPDM.

O-RINGS

Our basic range of sealing elements also includes the basic sealing elements, i.e. O-rings according to the ČSN, DIN, ISO, ASTM and other standards. They are designed for both static and dynamic applications. The materials used for the production are NBR, MVQ, AU, FPM, EPDM and others.

O-RINGI - PIERŚCIENIE USZCZELNIAJĄCE

W naszej ofercie uszczelnień znajdują się też podstawowe elementy uszczelniające według norm ČSN, DIN, ISO, ASTM i innych. O-ringi są konstruowane do aplikacji statycznych i dynamicznych. Do ich produkcji stosowane są mieszanki NBR, MVQ, AU, FPM, EPDM i inne.

КОЛЬЦА УПЛОТНИТЕЛЬНЫЕ КРУГЛОГО СЕЧЕНИЯ

Наша номенклатура уплотнительных элементов включает тоже основные уплотнительные элементы – уплотнительные кольца по стандартам ČSN, DIN, ISO, ASTM и др. Конструктивное исполнение для уплотнения неподвижных и подвижных соединений гидравлических, топливных, смазочных и пневматических устройств. В состав использованных для выпуска уплотнительных колец материалов входят резины на базе NBR, MVQ, AU, FKM, EPDM и др.

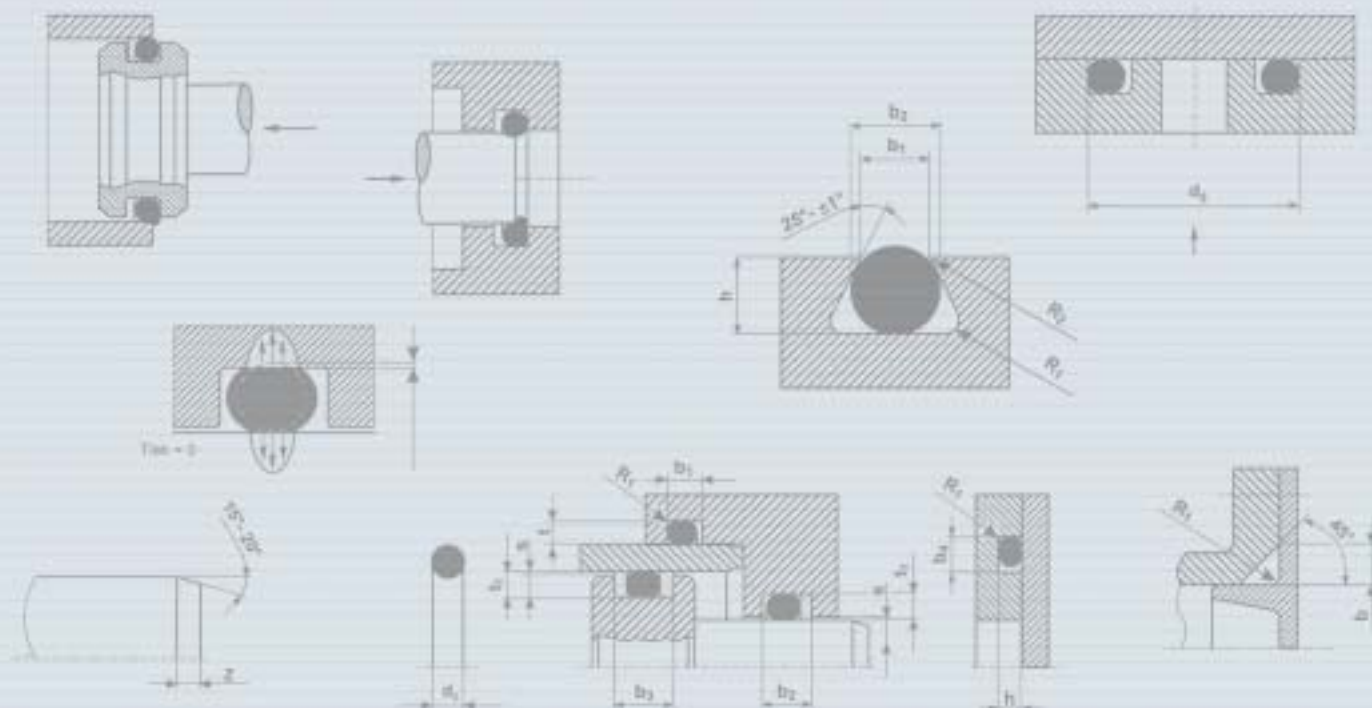

MANŽETY A STÍRACÍ KROUŽKY

CUFFS AND SCRAPER RINGS

MANŽETY I PIERŚCIENIE ŚCIERAJĄCE

МАНЖЕТЫ УПЛОТНИТЕЛЬНЫЕ И МАСЛОСЪЕМНЫЕ КОЛЬЦА

MANŽETY A STÍRACÍ KROUŽKY

Základním těsnícím prvkem pro hydraulické a pneumatické systémy jsou těsnící manžety a stírací kroužky. Servisní sklad Rubena nabízí manžety a stírací kroužky vyrobené na bázi materiálů NBR a AU v závislosti na těsněném tlaku a teplotě.

SPECIÁLNÍ HYDRAULICKÁ TĚSNĚNÍ

Speciální hydraulická těsnění jsou určena především pro těsnění pístů a pístnic pro vyšší provozní tlaky, velmi dobré vlastnosti mají ale i při nízkých tlacích.

CUFFS AND SCRAPER RINGS

The basic sealing elements for hydraulic and pneumatic systems are sealing collars, cuffs, cups and scraper rings. The Rubena wholesale warehouse offers these products made on NBR and AU basis in dependence on the pressure to be sealed and the respective temperature.

SPECIAL HYDRAULIC SEALS

Special Hydraulic Seals - intended especially for sealing pistons and piston rods under high pressure. Though, very good results are achieved under low pressure as well.

MANŽETY I PIERŚCIENIE ŚCIERAJĄCE

Podstawowym elementem uszczelniającym do systemów hydraulicznych i pneumatycznych są manžety i pierścienie ścierające wyprodukowane z mieszanek NBR i AU w zależności od zastosowanego ciśnienia i temperatury.

SPECIALNE USZCZELNIENIA HYDRAULICZNE.

Specjalne uszczelnienia hydrauliczne służą przede wszystkim do uszczelnienia tłoków i tłoczysk dla wyższych ciśnień pracy, posiadają bardzo dobre właściwości także przy niskich ciśnieniach.

МАНЖЕТЫ УПЛОТНИТЕЛЬНЫЕ И МАСЛОСЪЕМНЫЕ КОЛЬЦА

Основными уплотнительными элементами для гидравлических и пневматических систем являются манжеты и маслосъемные кольца. Оптовый склад А/О «РУБЕНА» предлагает этот ассортимент изготовленный на базе материалов NBR и AU в зависимости от рабочего давления и температуры.

СПЕЦИАЛЬНЫЕ ГИДРАВЛИЧЕСКИЕ УПЛОТНЕНИЯ

Специальные гидравлические уплотнения – предназначены особенно для уплотнения поршней и поршневых штоков под высоким давлением. Хороших результатов достигается также под низким давлением.

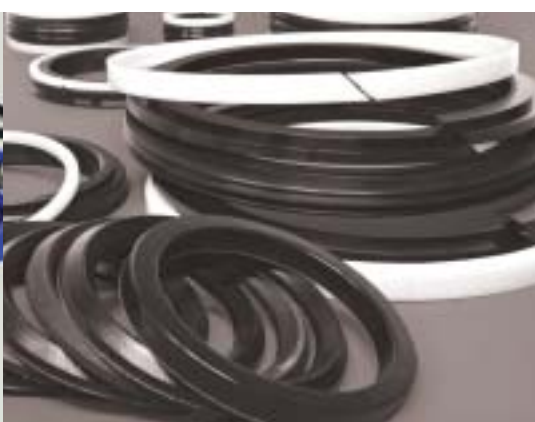
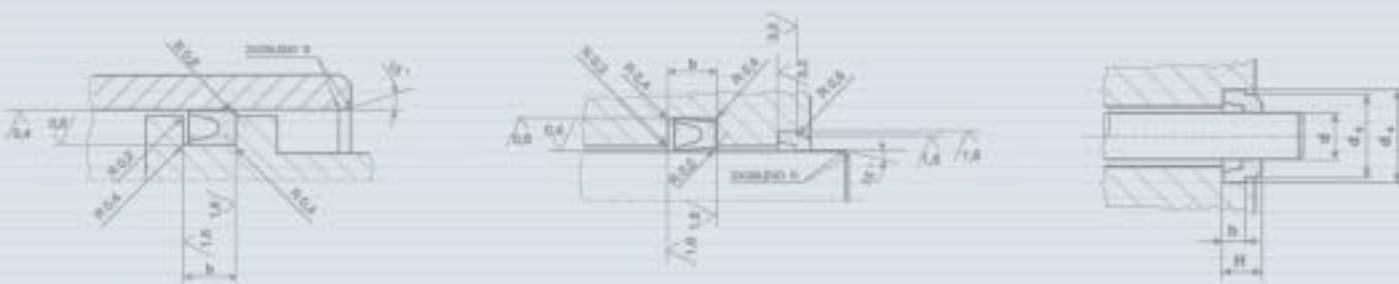

HŘÍDELOVÉ TĚSNICÍ KROUŽKY

ROTARY SHAFT SEALS (OIL SEALS)

SIMMERRINGI

МАНЖЕТЫ АРМИРОВАННЫЕ (САЛЬНИКИ)

HŘÍDELOVÉ TĚSNICÍ KROUŽKY

Hřídelové těsnicí kroužky jsou rotační hřídelové těsnicí prvky. Můžete je obdržet v široké rozměrové řadě v provedení G (WA), GP (WAS), GV, GPV apod. Použitými materiály jsou NBR, MVQ a FPM.

V-KROUŽKY

V-kroužky jsou celopryžová axiální beztlaková těsnění rotujících hřídelí a ložisek dovolující těsnit i při větších chybách v sousostí a úhlových odchylkách.

ROTARY SHAFT SEALS (OIL SEALS)

The rotary shaft seals are shaft packing elements available in a wide range of types such as G (WA), GP (WAS), GV, GPV etc. The materials used for the production are NBR, MVQ and FPM.

V-RINGS

V-rings - all-rubber axial non-pressure seals for rotating shafts and bearings providing good sealing action even with eccentric shafts and/or some misalignments.

SIMMERRINGI

Simmerringi są simmerringami rotacyjnymi. Są one dostępne w szerokim asortymencie w wykonaniu G (WA), GP (WAS), GV, GPV itp. Do ich produkcji stosowane są mieszanki NBR, MVQ i FPM.

V-RINGI

V-ringi - całogumowe axialne bezciśnieniowe uszczelnienia rotujących osi i łożysk, pozwalają też na uszczelnienie przy większych błędach we współosiach i odchyleniach kątów

МАНЖЕТЫ АРМИРОВАННЫЕ (САЛЬНИКИ)

Резиновые армированные изделия для уплотнения вращающихся валов устройств и агрегатов наполненных маслами, жирами и другими жидкостями. Возможно их получить в широком ассортименте размеров и исполнений. Используются материалы NBR, MVQ и FKM.

V-RINGS

V-rings – резиновые аксиальные безнапорные уплотнения для вращающихся валов и подшипников. Оказывают хорошую деятельность также при большей эксцентricности валов и/или угловых отклонениях.

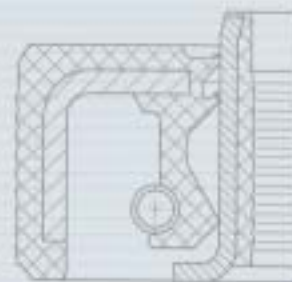
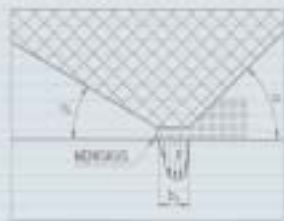
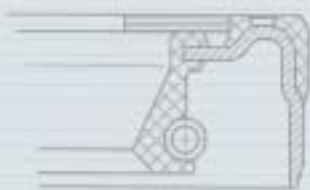

TECHNICKÁ PRYŽ LISOVANÁ

RUBBER MOULDED PARTS

WYROBY Z GUMY TECHNICZNEJ

ФОРМОВЫЕ РТИ

TECHNICKÁ PRYŽ LISOVANÁ

Technická pryž lisovaná - tvarové dílce určené k pružnému těsnění, tlumení, odpružení a spojování různých technických systémů v kombinaci s pojistnou funkcí. Jsou to nejruznější průchodky, záslepky, zátky, krytky, prašnice, spojovací a odtokové hadice, pružiny, dorazy, nárazníky, podložky a podobně.

Gumárenské směsi pro technickou pryž lisovanou se zpracovávají míchacími procesy řízenými počítačem ve vlastní moderní válcovně. Po dohodě se zákazníkem je možné vyrábět pryžové díly z gumárenských směsí olejovzdorných na bázi NBR, AU a FKM, teplovzdorných na bázi MVQ, odolných povětrnostním vlivům na bázi CR a EPDM, nebo ze speciálních směsí na bázi IIR, NR, SBR, AEM, ECO, CSM a dalších.

Výlisky se vyrábějí v závislosti na objednaném množství a technické náročnosti klasickým lisováním nebo na vstříkolisech.

Kvalitní pryžové výrobky se značkou Rubena jsou užívány prakticky ve všech odvětvích strojírenství, stavebnictví, zemědělství a elektrotechniky. Velmi významnou část produkce technické pryže představují dodávky pro automobilový průmysl. Výlisky se nacházejí ve vozidlech Škoda, Volkswagen, AUDI, SEAT, Renault, Peugeot, DAF, Tatra a v komponentech vyráběných pro automobily firmami Tenneco Monroe, Delphi Packard, Hella, Bosch a dalších.

RUBBER MOULDED PARTS

Rubber Moulded Parts designed for flexible sealing, damping, resilient mounting and connecting various technical systems in combination with locking and safety functions. Our wide offer includes shaped mouldings - bushing, end caps, covers, bellows, connecting and discharging tubes, springs, stops, bumpers, washers and many others.

Rubber compounds for moulded rubber are processed in computer-controlled mixing processes in our own modern mixing room. By agreement with the customer, rubber parts can be made from oil-resistant compounds on NBR, AU and FKM basis, from heat-resistant compounds on the CR and EPDM basis or from special compounds on the IIR, NR, SBR, AEM, ECO, CSM basis and others.

Mechanical rubber parts are produced by conventional or injection-moulding technology depending on the quantity ordered and exacting character of the product. The top-quality products with Rubena mark are applied practically in all industries, such as mechanical engineering, civil engineering, agriculture, and electrical engineering. Supplies for automotive industry belong to very important commodities made by Rubena. Rubena moulded parts be found in cars made by Škoda, Volkswagen, AUDI, SEAT, Renault, Peugeot, DAF, Tatra and in car components made by Tenneco Monroe, Delphi Packard, Hella, Bosch and other companies.

WYROBY Z GUMY TECHNICZNEJ

Wyroby z gumy technicznej - formowane części przeznaczone są do prężnego uszczelnienia, amortyzacji, odprężenia i połączenia różnych systemów technicznych w kombinacji z funkcją zabezpieczającą. Są to następujące grupy wyrobów: ramki, przepustki, tulejki, złączki kablowe, uszczelki przeciwpływowe, obudowy, kapturki, korki, węże odpływowe, łączniki, zderzaki, podnóżki, obręcze, membrany, podkładki i inne.

Mieszanki gumowe do wyrobów z gumy technicznej produkowane są na najnowocześniejszych urządzeniach sterowanych przez komputer we własnej mieszalni firmowej. Według wymagań klienta jest możliwe dostarczanie gumowych części z mieszanek gumowych olejoodpornych na bazie NBR, AU i FKM, ciepłoodpornych na bazie MVQ i odpornych przeciw wpływom atmosferycznym na bazie IIR, NR, SBR, AEM, ECO, CSM i innych.

Wyroby produkowane są w zależności od zamówionej ilości i wymagań technicznych przez prasowanie albo na wtryskarkach.

Jakościowe wyroby gumowe posiadające markę Rubena stosowane są praktycznie we wszystkich gałęziach przemysłu maszynowego, budownictwa, rolnictwa i przemysłu elektrotechnicznego. Znaczną część produkcji gumy technicznej dostarczamy dla przemysłu samochodowego. Nasze produkty możecie Państwo znaleźć w samochodach Skoda, Volkswagen, AUDI, SEAT, Renault, Peugeot, DAF, Tatra i w komponentach produkowanych do samochodów przez firmy Tenneco Monroe, Delphi Packard, Hella, Bosch i inne.

ФОРМОВЫЕ РЕЗИНО-ТЕХНИЧЕСКИЕ ИЗДЕЛИЯ (РТИ)

Изготавливаем формовые резино-технические изделия различного назначения: уплотнители, амортизаторы, виброизоляторы, защитные детали, детали для соединения различных технических систем в комбинации с предохранительной функцией.

Смеси для формовых РТИ перерабатываются смешительными процессами посредством программного управления вычислительной машиной в собственной новейшей резино-прокатной мастерской. По договору с заказчиком возможно изготовить резиновые изделия из смесей маслостойких на базе NBR, AU и FKM, теплостойких на базе MVQ, стойких к атмосферным влияниям на базе CR и EPDM, или из специальных смесей на базе IIR, NR, SBR, AEM, ECO, CSM и других. Формовые РТИ выпускаются в зависимости от заказанного количества и технической сложности методом классического прессования или литьем под давлением. Высококачественные резиновые изделия с маркировкой Rubena используются практически во всех отраслях машиностроения, строительства, земледелия и электротехники. Очень значительной частью продукции РТИ являются поставки для автомобильной промышленности. Формовые изделия Rubena успешно применяются в транспортных средствах Škoda, Volkswagen, AUDI, SEAT, Renault, Peugeot, DAF, Tatra и в выпускаемых на фирмах Tenneco Monroe, Delphi Packard, Hella, Bosch и других компонентах для автомашин.



VIBROIZOLAČNÍ PRVKY

VIBRATION ISOLATING ELEMENTS

ELEMENTY WIBROIZOLACYJNE

ВИБРОИЗОЛЯЦИОННЫЕ ЭЛЕМЕНТЫ

VIBROIZOLAČNÍ PRVKY

Sortiment zahrnuje řadu pryžokovových výrobků, jako jsou válcové, kuželové, hranolové nebo pouzdrové pružiny a různé typy pryžových dorazů a stavebních ložisek. Výrobky jsou určeny ke snížení možnosti přenosu vibrací a hluku, k zachycování rázů a omezení pohybu, případně k vymezování dilatací. Jsou svými parametry schopny odolávat různým stupňům zátěží a svou kvalitou zabezpečují dobrou funkci i v náročných aplikacích.

Každý výrobek při vývoji prochází nejprve složitým systémem výpočtů, modelování a vlastní konstrukce. Výroba kovových dílů a jejich povrchová úprava je zajišťována ve strojrenských provozech a.s. Rubena. Také na výrobu forem a lisovacích nástrojů má firma své vlastní kapacity.

K základním materiálům používaným pro vibroizolační prvky patří pryže na bázi NR a SBR. Všechny výrobky jsou pravidelně testovány na zkušebních standech.

VIBRATION ISOLATING ELEMENTS

The range of these products includes series of rubber-to-metal products, such as cylindrical, conical, prismatic springs or bushings and various types of rubber stops and constructional bearings. The products are designed for damping vibrations, absorbing shocks, limiting undesirable movements or, possibly, for taking up heat expansion. By their parameters, they are able to resist various load levels and by their quality, they ensure good performance even in demanding applications. Before production, each product has to pass at first a complicated procedure of calculations, modelling and developing the actual design.

The manufacture of metal parts and their surface treatment is ensured in the company's engineering shops. The company has also its own production capacity for manufacturing moulds and moulding tools.

Basic materials used for production of vibration isolating elements are rubbers on NR and SBR basis. All products are regularly tested on test stands.

ELEMENTY WIBROIZOLACYJNE

Asortyment zawiera elementy gumometalowe, sprężyny wałkowe, stożkowe, graniastopowe, futerałowe i różne gatunki zderzaków gumowych i łożysk budowlanych. Produkty przeznaczone są do obniżenia możliwości przeniesienia wibracji i hałasu, do wstrzymania uderzeń i ograniczenia ruchu, na przykład do ograniczenia rozciągania. Produkty są zdolne opierać się różnym stopniom obciążeni i swoją jakością zabezpieczać dobre funkcjonowanie nawet w aplikacjach wymagających.

Każdy produkt w fazie rozwoju przechodzi przez skomplikowany system obliczeń, modelowań i konstrukcji. Produkcja części metalowych i przystosowanie ich powierzchni jest zabezpieczona w zakładach maszynowych firmy Rubena, S.A. Firma posiada też własną zdolność do produkcji narzędzi i form do prasowania.

Do podstawowych mieszanek używanych do produkcji elementów wibroizolacyjnych należą mieszanki na bazie NR i SBR. Wszystkie elementy są regularnie testowane na urządzeniach próbnych.

ВИБРОИЗОЛЯЦИОННЫЕ ЭЛЕМЕНТЫ

Ассортимент включает ряд резино-металлических изделий, как напр., цилиндрические, конические, призматические или втулочные пружины и различные типы резиновых упоров и строительных укладок. Изделия предназначены для понижения возможности передачи вибраций и шума, захватывания импульсов и ограничения передвижения, в случае надобности для ограничения дилатаций. Благодаря своим параметрам виброизоляционные элементы способны противостоять различным степеням нагрузок и своим качеством гарантируют доброкачественное действие и в нелегких условиях.

Каждое изделие в ходе разработки заранее проходит сложной системой расчетов, моделирования и конструирования. Изготовление металлических частей и их внешняя отделка обеспечивается на машиностроительных цехах А/О «РУБЕНА». Также для изготовления прессформ и штампов фирма владеет собственной производственной мощностью.

В состав используемых для изготовления виброизоляционных элементов материалов входят резины на базе NR и SBR. Все изделия регулярно испытываются на испытательном оборудовании.



PRYŽOTEXTILNÍ VÝROBKY

RUBBER-TEXTILE PRODUCTS

WYROBY Z WŁÓKNA GUMOWEGO

РЕЗИНОТКАНЕВЫЕ ИЗДЕЛИЯ

PRYŽOTEXTILNÍ VÝROBKY

Vlnovce vzduchového pružení a vakové vzduchové pružiny se používají k odpružení sedaček autobusů, náprav nákladních automobilů, vlakových a tramvajových vagonů. Používají se i k pružnému uložení strojů a zařízení vzbuzujících rázy a vibrace. Materiál vlnovců vyztužený kordem je na bázi SBR a EPDM kaučuků.

Hřídelové pryžotextilní spojky Periflex slouží k přenášení točivého momentu u soustrojí. Zajišťují klidný a tichý chod s rovnoměrným průběhem otáček.

Spojovací hadice se vyrábějí z materiálů na bázi MVQ nebo EPDM kaučuků ve spojení s kordem ze sklotextilní nebo polyesterové tkaniny. Jsou vhodné pro spojení různých částí motoru pro vedení kapalin nebo vzduchu v osobních a nákladních automobilech a autobusech.

RUBBER-TEXTILE PRODUCTS

Bellows and Rolling lobe air springs are used for resilient mounting of bus seats, lorry and truck axles, tramcars and railway carriages. They are also often used for resilient mounting of various shock-creating machines and devices. The material of air spring bellows is reinforced with cords and is on SBR and EPDM basis.

The PERIFLEX shaft rubber-fabric couplings serve for transmitting the turning moment in an aggregate. They provide a silent and smooth run with uniform speed.

Connecting hoses are made from materials based on MVQ or EPDM rubbers combined with a glass-textile or polyester cord. They are suitable for connecting various parts of an engine for conducting fluids or air in passenger cars, lorries, trucks, and busses.

WYROBY Z WŁÓKNA GUMOWEGO

Miechy sprężyn powietrznych i sprężyny powietrzne służą do uresorowania siedzeń autobusowych, osi ciężarówek, wagonów pociągowych i tramwajowych. Służą też do sprężynowego ułożenia ciężkich maszyn i urządzeń powodujących uderzenia i vibracje. Miechy z włókna gumowego produkowane są z mieszanek na bazie SBR i EPDM.

Obřecze z włókna gumowego do łączników sprężystych Periflex służą do przenoszenia momentu obrotowego w sprężystych wałkach łącznikowych. Zapewniają spokojny ruch agregatów oraz eliminują efekty nierównomiernego biegu silnika w agregacie napędzającym.

Złączki i węże łączące produkowane są z mieszanek na bazie MVQ albo EPDM w połączeniu z materiałem z włókna szklanego albo tkaniny polyesterowej. Służą do transportu płynów albo powietrza między elementami silnika w samochodach osobowych lub ciężarowych.

РЕЗИНОТКАНЕВЫЕ ИЗДЕЛИЯ

Пневморессоры согнутые и рукавные используются для пневматической подвески сидений автобусов, мостов грузовых автомобилей, железнодорожных и трамвайных вагонов. Используются тоже для упругой установки создающих удары и вибрации машин и оборудования. Армированный кордом материал сильфонов на базе SBR и EPDM каучуков.

Резинотканевые муфты „PERIFLEX“ применяются для переноса момента вращения в приводах различных агрегатов. Обеспечивают спокойный и бесшумный ход с равномерной скоростью вращения.

Соединительные рукава изготавливаются из материалов на базе MVQ или EPDM каучуков в соединении с кордом из стеклоткани или полиэфирной ткани. Предназначены для соединения различных частей двигателя – для передачи жидкостей или воздуха в легковых и грузовых автомобилях и автобусах.

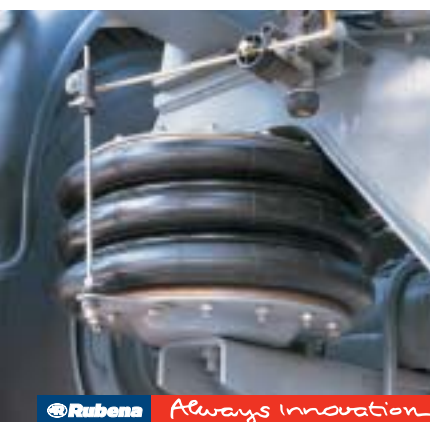
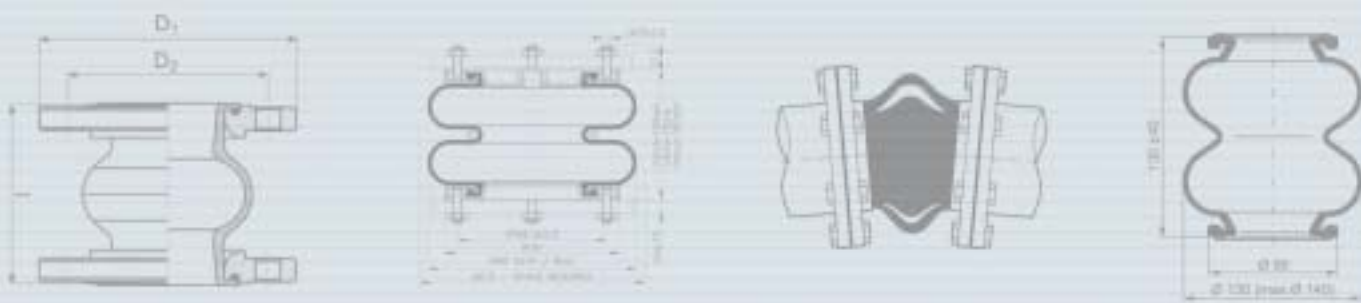

ВЫТЛАЧОВАНÉ ПРОФИЛЫ, ДЕСКЫ, ФÓЛИЕ EXTRUDED SEALING PROFILES, SHEETS, FOILS PROFILE WYTŁACZANE, PŁYTY, FOLIE ВЫДАВЛИВАННЫЕ ПРОФИЛИ, ТЕХНИЧЕСКАЯ ПЛАСТИНА

ВЫТЛАЧОВАНÉ ПРОФИЛЫ

Vytlačované profily jsou vyrobeny z MVQ, NBR, EPDM nebo FPM kaučuků. Profily se vyrábějí vytlačováním nevulkanizovaného materiálu přes šablonu, která určuje jejich požadovaný tvar. Vytlačovaný profil je stabilizován tepelným šokem. Konečná tepelná úprava se provádí kontinuální vulkanizací a v dovulkanizační peci.

V naší nabídce jsou silikonové profily, okenní a dveřní těsnění a fasádní pásy. Použití silikonových profilů je vhodné zvláště u zařízení, která vyžadují zdravotní nezávadnost, mají pracovat ve ztížených teplotních podmínkách, např. v sušárnách, pecích, motorech, elektrospotřebičích pro domácnost apod.

Vytlačované profily jsou čtvercového, obdélníkového a kruhového tvaru. Dále jsou vyráběny hadičky a tvarové profily s průřezem dle speciálních požadavků pro nejrůznější použití.

ДЕСКЫ, ФÓЛИЕ

Pryžové desky a fólie z materiálů NBR, SBR, EPDM, FPM a MVQ dodáváme jako výchozí materiál k vysekávání nebo vystřihování různých tvarových podložek a těsnění pro nejrůznější použití. Lze je použít jako izolace.

EXTRUDED SEALING PROFILES

Extruded profiles are made by extruding non-cured NBR, EPDM, FPM or MVQ materials through a template that gives them the required shape. The extruded profile is stabilized by a high-temperature thermal shock. The final heat treatment is carried out by using continual vulcanization and in a post-cure oven.

In our offer are silicone profiles, window and door sealing profiles and facade strips. The Silicone profiles are advantageously used in devices that require harmlessness to health and are intended for heavy-duty thermal conditions, such as in drying rooms, furnaces, kilns, engines, household electrical appliances etc.

Extruded profiles are made in square, rectangular, and circular shapes. Hoses and sectional profiles with the cross section according to special requirements for various applications are also made.

SHEETS, FOILS

Rubber sheets and foils of NBR, SBR, EPDM, FPM and MVQ materials are supplied to our customers as initial materials for cutting or punching of various shaped washers and packing elements for a variety of applications. They can be also used as isolation.

PROFILE WYTŁACZANE

Profile wytłaczane produkowane są z MVQ, NBR, EPDM lub FPM przez wytłaczanie nie zwulkanizowanej gumy przez szablon, który zapewnia ich pożądaną kształt. Profil wytłaczany stabilizowany jest tzw. "szokiem termicznym". Pod koniec profile są wulkanizowane w piecu wulkanizacyjnym.

Nasza oferta zawiera profile silikonowe, uszczelki do okien i drzwi oraz paski do fasady. Stosowanie profili silikonowych zalecane jest szczególnie przy urządzeniach, które mogą szkodzić zdrowiu, pracują w wysokiej temperaturze, na przykład w suszarkach, piecach, silnikach, odbornikach elektrycznych itp.

Profile wytłaczane posiadają kształt czworokontu, prostokontu i okręgu. Dalej produkowane są węże i kształtowe profile o różnych przekrojach według specyficznych wymagań dla możliwości wykorzystania specjalnego.

ПŁYТЫ, FOLIE

Płyty gumowe z mieszanek NBR, SBR, EPDM, FPM i MVQ dostarczamy jako materiał wyjściowy do sztancowania albo do krojenia różnych pokładek kształtowych i uszczelki do szerokiego zastosowania, np. izolacji.

ВЫДАВЛИВАННЫЕ ПРОФИЛИ

Профили изготавливаются выдавливанием невулканизированного MVQ, NBR, EPDM и FPM каучука через шаблон, который определяет их желаемую форму. Выдавленный профиль стабилизируется тепловым ударом. Окончательная термическая обработка осуществляется путем непрерывной вулканизации и довулканизации в печи.

Наш ассортимент включает силиконовые профили, уплотнение для окон и дверей и фасадные полосы. Применение силиконовых профилей особенно подходит при устройствах требующих санитарную безвредность, работающих в усложненных температурных условиях, напр. сушильных камерах, печах, двигателях, бытовых электропотребителях и т.п.

Сечение выдавливаемых профилей квадратное, прямоугольное и круглое. Дальше выпускаются гибкие трубки и фасонные со сечением по специальным требованиям профили для всевозможных аппликаций.

ТЕХНИЧЕСКАЯ ПЛАСТИНА

Предлагаем техническую пластину из NBR, SBR, EPDM, FPM и MVQ каучуков.



KLÍNOVÉ ŘEMENY

V-BELTS

PASKI KLINOWE

КЛИНОВЫЕ РЕМНИ

KLÍNOVÉ ŘEMENY

Klínové řemeny pro automobily, průmyslové užití a zemědělství se dodávají řezané, obalované a víceklínové.

Klínové řemeny řezané jsou vyráběny a dodávány úzké pro automobily, úzké s klasickým průřezem, variátorové pro průmyslové použití a variátorové pro zemědělské stroje.

Klínové řemeny obalované jsou s úzkým a klasickým průřezem, variátorové pro zemědělské stroje, násobné, lanové a s jinými nestandardními průřezy.

Řezané klínové řemeny se liší na první pohled od obalovaných nekrytými boky, kde je viditelná tažná textilní vrstva.

Víceklínové řemeny jsou používány v automobilech.

V-BELTS

V-belts for automobiles, industrial and agricultural use are supplied as raw edge, wrapped, and multiple V-ribbed belts.

Raw edge V-belts are manufactured and supplied in the following designs: narrow for automobiles, narrow with conventional section, variable speed for industrial use and variable speed for agricultural machinery.

Wrapped V-belts are manufactured in the following designs: narrow and conventional section, variable speed for agricultural machinery, multiple, rope-type and other non-standard versions.

The raw edge V-belts differ at first sight from the wrapped belts by their uncovered sides where the traction textile layer is visible.

Multiple V-ribbed belts are used in automobiles.

PASKI KLINOWE

Paski klinowe do samochodów, przemysłu i rolnictwa dostępne są w wykonaniu krojonym, pakowanym i wielorowkowym.

Paski klinowe krojone produkowane i dostarczane są: wąskie do samochodów, wąskie z przekrojem klasycznym, w różnych wariacjach do zastosowania przemysłowego i do maszyn rolniczych.

Paski klinowe opakowane są z wąskim i klasycznym przekrojem, warjacyjne do maszyn rolniczych, wielokrotne, linowe i z przekrojami nie standardowymi.

Paski klinowe krojone na pierwszy widok różnią się od pakowanych przez nie zakryte boki, gdzie widać warstwę materiałową.

Paski klinowe wielorowkowe stosowane są w samochodach.

КЛИНОВЫЕ РЕМНИ

Клиновые ремни для автомобилей, промышленного использования и земледелия поставляются резанными и обернутыми и многоклиновыми.

Резанные клиновые ремни изготавливаются и поставляются в виде узких для автомобилей, узких с классическим сечением, вариаторных для промышленного использования и вариаторных для сельскохозяйственных машин.

Обернутые клиновые ремни имеются в этих типах: с узким и классическим сечением, вариаторные для сельскохозяйственных машин, сложные, канатные и тоже с другими нестандартными сечениями.

Резанные клиновые ремни снаружи отличаются от обернутых непокрытой боковой стороной, на которой видимый волоочильный текстильный слой.

Многоклиновые ремни применяются в автомобилях.

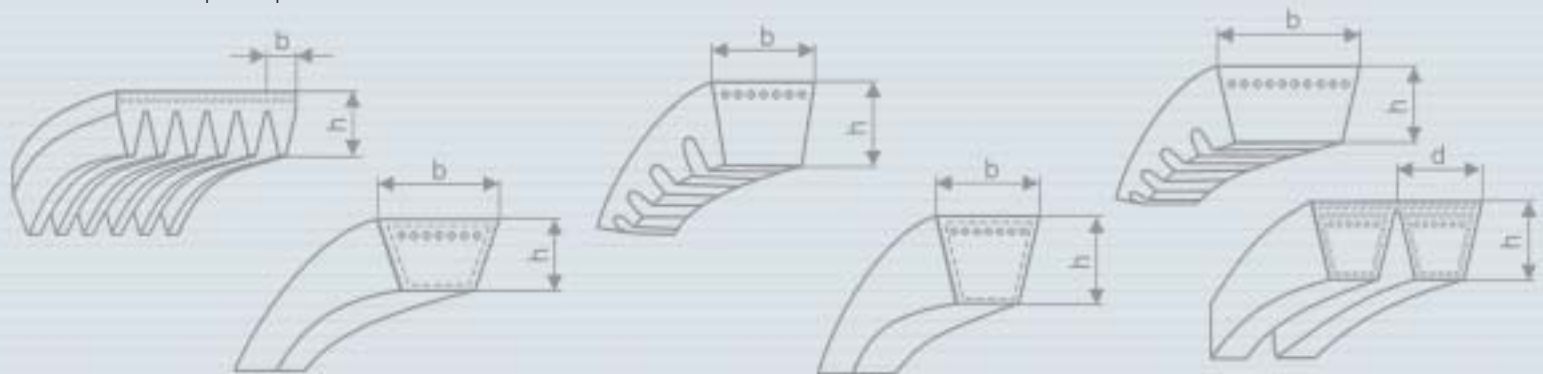

SERVIS / SERVICE / SERVIS / СЕРВИС

SERVIS

V oblasti standardních pryžových výrobků, těsnících prvků a klínových řemenů máme pro zákazníky připraven rozsáhlý sklad. Na požádání vám poskytneme seznam výrobků, podrobné technické podklady, ceníky a další informace o skladovém sortimentu.

Požadované výrobky vám obratem zašleme do kterékoliv části Evropy.

Více informací najdete na www.rubena.cz.

SERVICE

We have an abundant stock of standard rubber products, sealing elements and V-belts for our customers. The stocklist as well as respective specifications, price lists and further information available upon request.

The goods ordered can be shipped to any part of Europe by return.

More information at www.rubena.cz.

SERVIS

W dziedzinie standardowych wyrobów gumowych, uszczelnień i pasków klinowych mamy dla klientów przygotowany obszerny magazyn. Na zapytanie dostarczymy do państwa listę wyrobów wraz ze szczegółową dokumentacją techniczną, cennikiem i innymi informacjami o naszym asortymencie.

Zamówione produkty przyślemy do państwa w krótkim terminie do jakiegokolwiek części Europy.

Więcej informacji znajdzie Państwo na www.rubena.cz.

СЕРВИС

В области стандартных резиновых изделий для заказчиков готов крупномасштабный склад. На запрос предоставим список изделий, детальные технические данные, прейскуранты и дальнейшую информацию об ассортименте в складе.

Желаемые изделия вам немедленно отправим в какую-либо часть Европы.

Более информации на www.rubena.cz.

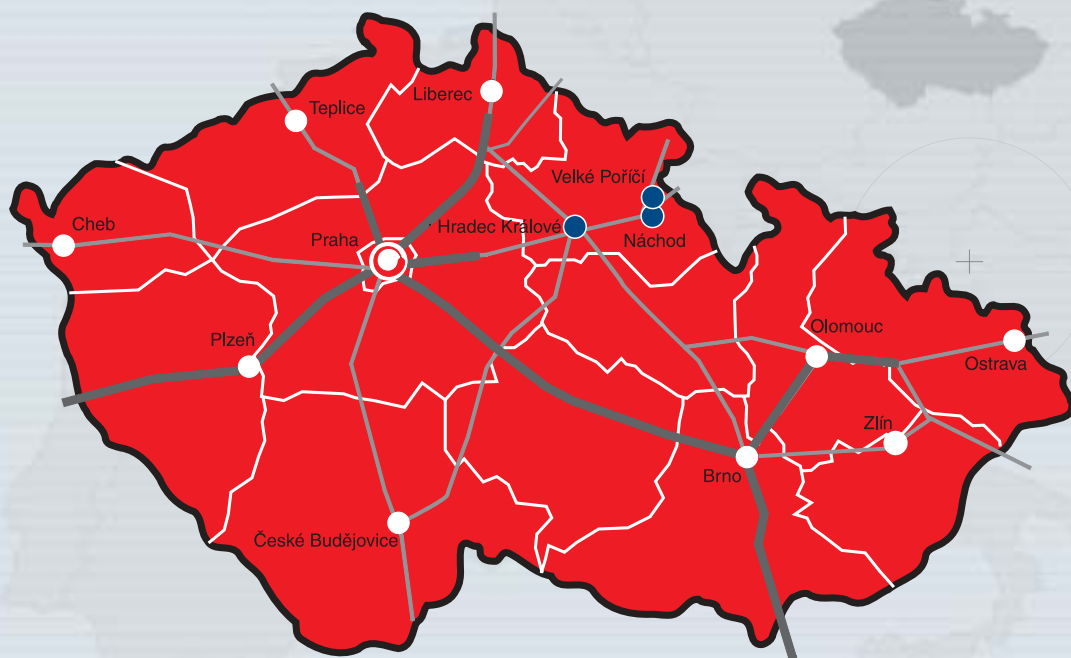



ČGS a.s. manufactures and globally distributes products for the automotive industry and other industries.

CGS TYRES

- Agricultural tyres
- Multipurpose, Earthmoving and Fork Lift tyres
- Motorcycle tyres
- Truck tyres
- Aircraft tyres



Rubena

- Rubber compounds
- Rubber moulded parts
- Antivibrating systems
- Sealing elements
- Rubber roller coatings
- Silicon rubber products
- Rubber-textile fabric products
- V-belts
- Bicycle tyres and tubes



Buzuluk

- Rubber processing machinery
- Piston rings
- Art casting
- Casting



Antikor

- Chemical vessel rubber coating



- Curing moulds and testing



Rubena

RUBENA a.s.
 Českých bratří 338
 547 36 Náchod, Czech Republic
 tel.: +420 491 447 558
 tel.: +420 491 447 559
 tel.: +420 491 447 560
 tel.: +420 491 447 565
 fax: +420 491 447 569
 e-mail: sklad@rubena.cgs.cz
 E-shop: www.rubena.cz

For more information about the RUBENA product range please visit: www.rubena.eu

Distributor / Customer service:

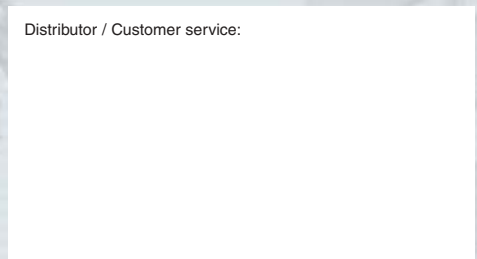

ČGS a.s.
 Švehlova 1900, 106 25 Prague 10, Czech republic
 EN ISO 9001:2000 • ISO/TS 16949:2005 • ISO 14001
www.CGS.eu

